



URSA SECO®

Estanqueidad al aire

Aislamiento para un mañana mejor





Para obtener una envolvente lo más energéticamente eficiente, es necesario controlar las filtraciones de aire y las condensaciones intersticiales

- Una buena estanqueidad evita las filtraciones de aire, que producen pérdidas y ganancias energéticas en el edificio. Combinando una buena estanqueidad con una ventilación controlada, proporciona unas condiciones de salubridad óptimas.
- Las condensaciones intersticiales se producen cuando el aire con una cierta humedad se enfría (por contacto con una superficie fría) y no puede contener tal cantidad de vapor y el exceso se transforma en agua líquida, por lo que se produce la condensación. El análisis del riesgo de formación de condensaciones intersticiales permite determinar cuando la barrera de vapor es necesaria o innecesaria.

El sistema URSA SECO® es una solución óptima para estas problemáticas.

La membrana URSA SECO® es estanca al aire y al agua, cuya resistencia al vapor S_d de agua es fija y superior a 20 m. Consiste en una membrana de polipropileno armado.

Aplicaciones (en la cara caliente del cerramiento):

- Buhardillas habitables
- Cubierta no habitable con lana insuflada o con mantas de lana mineral
- Cerramientos de la envolvente

Ventajas:

- Alcanza excelentes valores de hermeticidad
- Propiedades mecánicas reforzadas para una mejor resistencia al desgarro de la uña y al desgarro
- Dimensión y rejilla adaptadas para una implementación más fácil
- Kit completo para asegurar la estanqueidad.

¿Por qué debemos hacer edificios estancos al aire?

La entrada de aire indebida en una vivienda está sencillamente relacionada con la acción del viento, que ejerce acciones continuas de presión-depresión sobre las paredes expuestas del conjunto habitado.

El viento aprovecha cualquier punto de infiltración en los tejados, las paredes e incluso los suelos en contacto con el terreno y renueva el aire de todo el conjunto habitable.

La estanqueidad al aire por el interior actúa como una envoltura protectora (línea roja del esquema) que elimina los efectos de la presión/depresión relacionados con el viento.

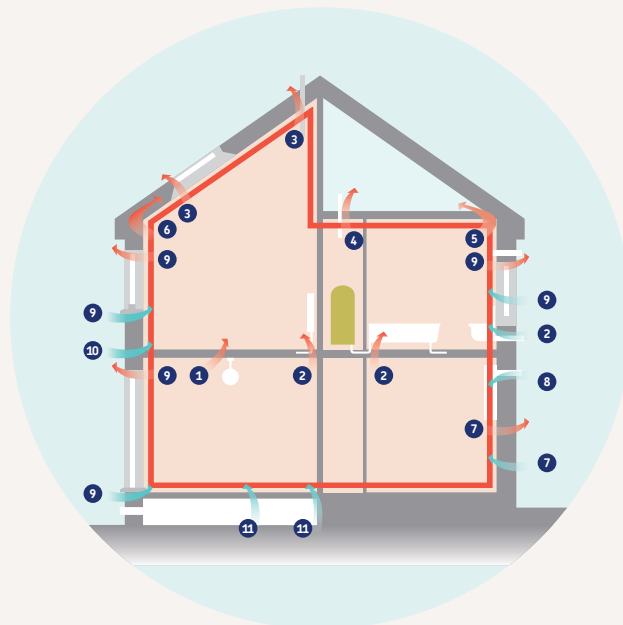

¿Por dónde se infiltra el aire?

1 Conductos eléctricos. 2 Instalaciones. 3 Perforaciones en el acabado de las paredes. 4 Cubiertas no calefactables no habitables. 5 Cara posterior del acabado. 6 Piezas de madera inclinadas. 7 Juntas porosas de mampostería. 8 Conductos de ventilación. 9 Carpintería. 10 Encuentros de paredes/suelos. 11 Suelo sobre el terreno

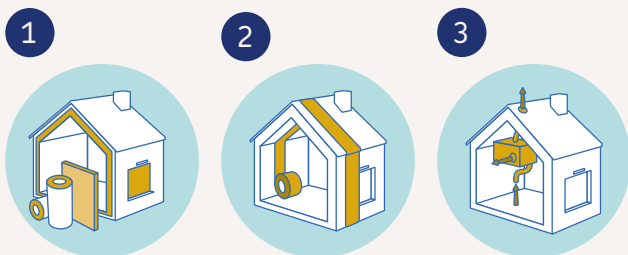

Tres pasos para lograrlo

1 Realizar un excelente aislamiento en los cerramientos opacos y en ventanas. Además de actuar como barrera contra las pérdidas de calor, el aislamiento de las paredes opacas y de huecos acristalados permite garantizar un confort térmico y acústico muy eficiente tanto en verano como en invierno.

2 Crear una envoltura perfectamente estanca al aire. Un sistema de aislamiento eficiente debe ir acompañado de una buena estanqueidad al aire. Respetar las buenas prácticas, las recomendaciones del fabricante y los consejos de instalación son elementos que deben tenerse en cuenta para garantizar una estanqueidad perfecta.

3 Instalar una ventilación mecánica controlada y optimizada. Cuando se combina con un buen aislamiento, la ventilación mecánica controlada permite renovar el aire necesario para el bienestar y la salud de los usuarios, así como la evacuación del exceso de vapor de agua.

Cómo medir la estanqueidad al aire de un edificio, ensayo «Blower door»

La evaluación de la estanqueidad al aire de un edificio en el marco del ensayo «Blower door» (de conformidad con la norma EN 13829), permite colocar el edificio en depresión y simular la acción del viento por medio de un «ventilador».

Gracias a este método, se pueden recrear los efectos del viento de forma continua y simultánea en todos los cerramientos.

Una vez preparado el local en depresión, se detectan y se miden las entradas de aire para la ventilación con la ayuda de una cámara térmica de infrarrojos.



1 Colocar una membrana de estanqueidad en la pared

Colocación de la estructura metálica

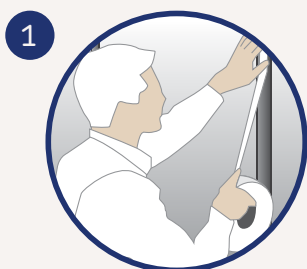

1. **Aplicar el adhesivo de dos caras** directamente sobre el montante y después retirar la banda de protección.

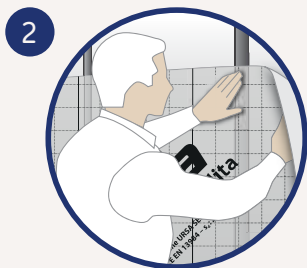

2. **Desenrollar la membrana** colocando su cara rugosa no impresa en el adhesivo de dos caras **URSA SECO®**.

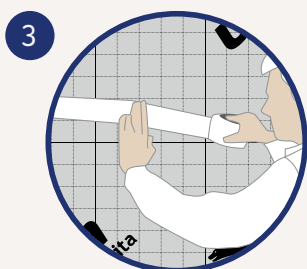

3. **Sellar las uniones de la membrana** con cinta adhesiva **URSA SECO®**, el solape de las membranas (cada 10 cm aproximadamente).

Para una adherencia perfectamente estanca en todos los puntos, la cinta adhesiva de doble cara **URSA SECO** presenta una elasticidad óptima y se adapta a los pliegues menores de la membrana.

Accesorios necesarios



Membrana



ModuloVap



Cinta adhesiva en tiras



Cinta adhesiva de doble cara

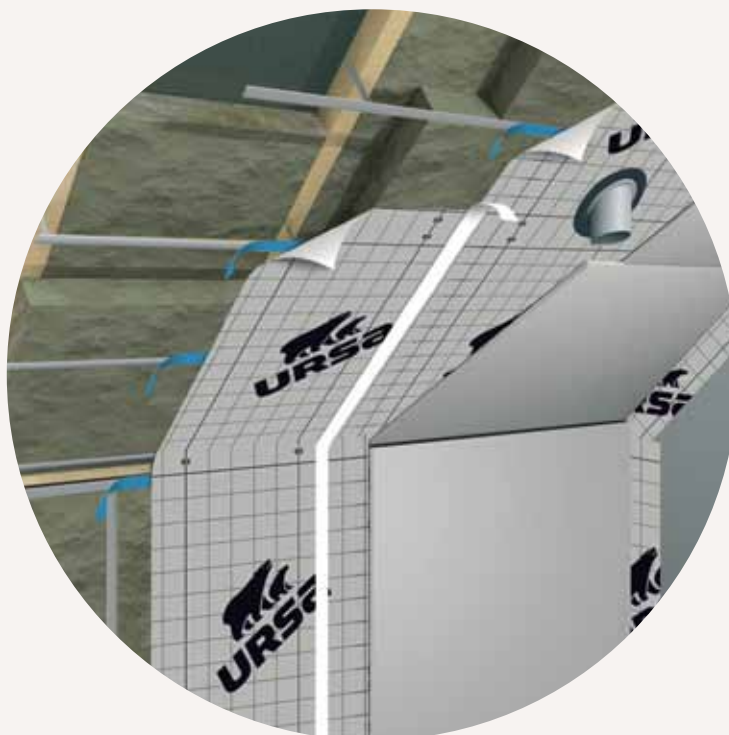

Colocación de la estructura de madera

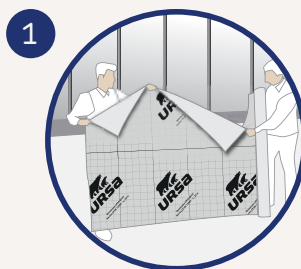

1. **Desenrollar la membrana** colocando su cara rugosa no impresa directamente contra la estructura de madera.



2. **Grape la membrana** a los montantes de madera (o las viguetas). Puesto que la membrana está dotada de una elasticidad y una resistencia óptimas, previene todo riesgo de rotura y no es necesario sellar las zonas de grapado.

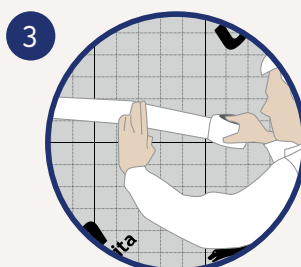

3. Finalmente **sellar las uniones de la membrana** (solape de 10 cm aproximadamente) con la cinta adhesiva **URSA SECO®**.

Solape entre membranas de 10 cm

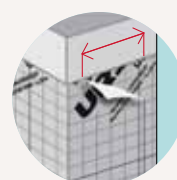
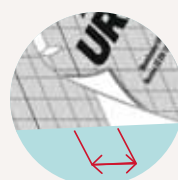

2 Colocar una membrana de estanqueidad bajo cubierta o en techos

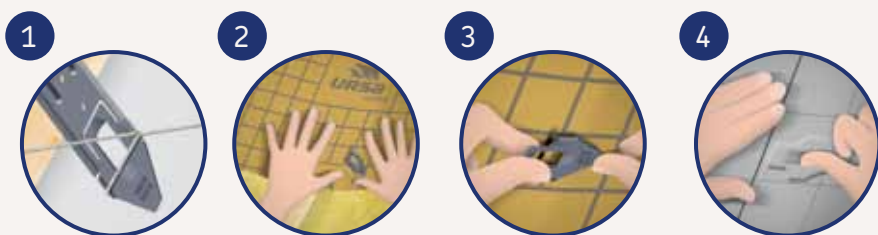

1. **Fijar la suspensión** en el lado de la viga con la ayuda de dos tornillos. Alinear las suspensiones con ayuda de un cordel.

2. **Acoplar** la lana mineral colocando las manos a ambos lados de la suspensión.

3. **Doblar** el cabezal de la suspensión 90 grados (sistema de movimiento a tope).

4. A través de la membrana, marcar la posición de la suspensión con ayuda del pulgar.

Accesorios necesarios



Membrana

ModuloVap

Fijación

Fijación desmontable que no perfora la membrana en el momento de su instalación



5. **Enganchar** el cabezal de fijación azul en el orificio de la suspensión insertando un borde, a continuación girar el cabezal hacia el otro borde.

6. **Asegurar** la fijación presionando con la mano el clavo azul del cabezal.

7. **Encajar** los perfiles metálicos en los cabezales de la fijación azul. Instalar los conductos eléctricos entre la membrana y las placas de yeso laminado.

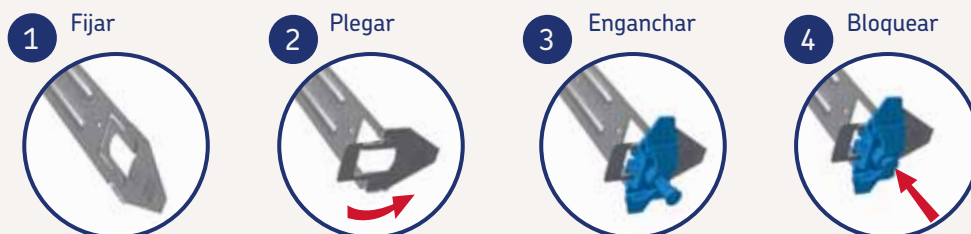

3 Sellado alrededor de la carpintería

Ventanas, puertas y balcones

Los productos **URSA SECO®** (membranas, masilla de cola y cinta adhesiva en tiras) permiten sellar todo tipo de carpintería, cualquiera que sea el material (madera, aluminio, PVC), tanto nuevo como existente.

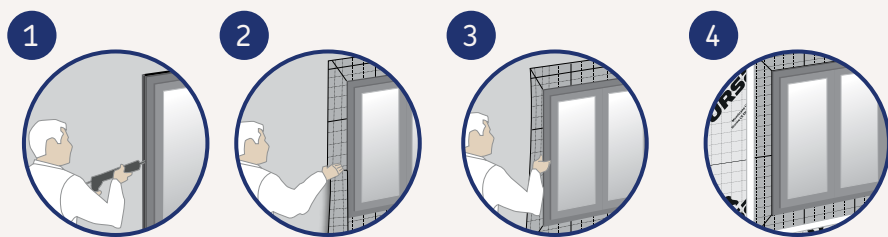

1. **Aplicar la masilla** de cola sobre el contorno de la carpintería (por la parte interior) formando un cordón de unos 8 mm aproximadamente, regular y continuo para evitar toda entrada de aire, en los 4 lados de la carpintería (o en los 3 lados en el caso de una puerta o de un balcón).

2. **Colocar las tiras de la membrana** en cada uno de los 3 o 4 lados de la carpintería después de haberlas recortado previamente de 20 cm de anchura máxima, (formato A4).

3. **Aplicar presión con la mano** para garantizar una adherencia óptima de la membrana a la masilla de cola.

4. **Unir las tiras** a la parte corriente de la membrana (delimitada con las dimensiones de la carpintería) con la cinta adhesiva **URSA SECO®**.

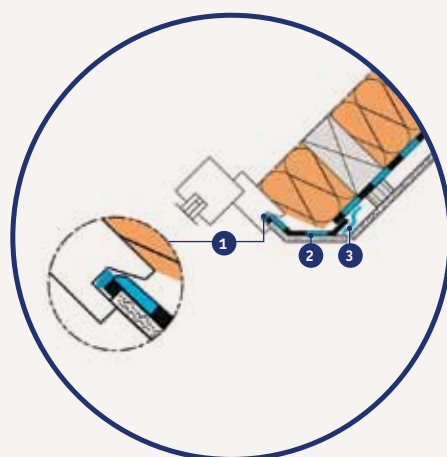

Gracias a la textura de la masilla de cola **URSA SECO®** a través de la membrana de estanqueidad, facilita las operaciones de encolado.

Accesorios necesarios



Membrana



ModuloVap



Cinta adhesiva en tiras



Masilla

Resumen

1. Masilla de cola **URSA SECO®**, cordón de unos 8 mm aproximadamente
2. Membrana de estanqueidad al aire y barrera de vapor **URSA SECO®**, anchura de la tira A4
3. Cinta adhesiva **URSA SECO®**

4 Tratamiento de estanqueidad de los pequeños elementos pasantes

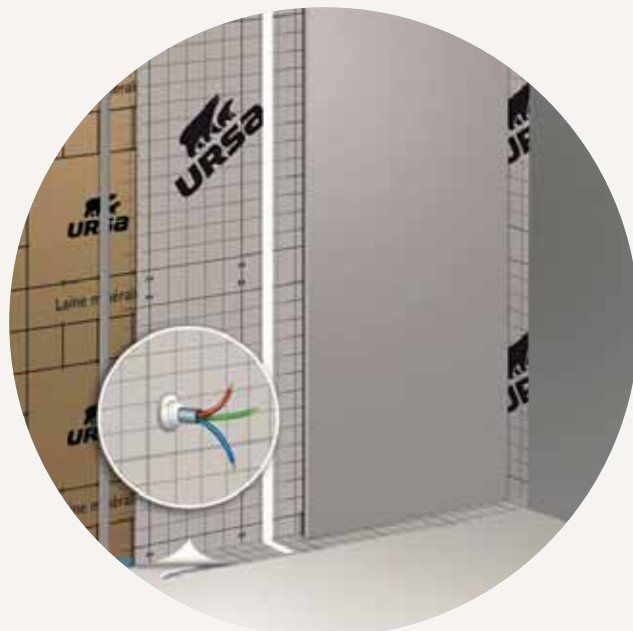

Para los conductos de diámetros pequeños

Ya se trate de sellar un conducto eléctrico o una caja de mecanismos, la gama **URSA SECO®** cubre todas las necesidades en cuanto a estanqueidad.

En lo que respecta al paso de instalaciones, se usa la cinta adhesiva **URSA SECO®**: se coloca alrededor de cada macarrón y permite efectuar un empalme del conducto/membrana perfectamente estanco.

Por último, también es posible **utilizar los manguitos** para cualquier elemento pasante de diámetro pequeño. Solo tiene que introducir el acoplamiento sobre el elemento pasante y retirar la tira adhesiva.

En cuanto al empalme de las cajas de mecanismos estancas, se recomienda la masilla de cola **URSA SECO®** por su adherencia rápida, que minimiza cualquier riesgo de goteo.

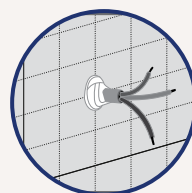

Accesorios necesarios



Membrana



ModuloVap



Cinta adhesiva universal



Manguitos

5 Unión de una membrana URSA SECO® con los perímetros: en soportes de mampostería o vigas vistas

Para las irregularidades, el polvo, la humedad, la dilatación o incluso las grietas: en los soportes de tipo poroso y/o rugoso como el hormigón, los soportes de mampostería o incluso las vigas vistas, es imprescindible usar una masilla de cola para efectuar el empalme de las membranas de estanqueidad.

Con una textura gruesa y dotada de un fuerte poder de penetración en el soporte (10 mm de media), la masilla de cola URSA SECO® permite optimizar los empalmes tanto losas de hormigón, como en cerramientos de fábrica.

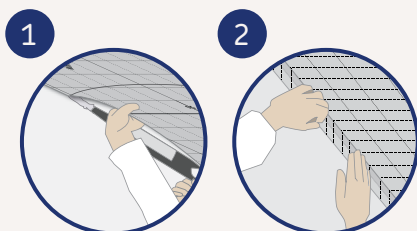

1. **Aplicar un cordón** perfectamente continuo de masilla de cola de unos 8 mm aproximadamente.

2. **Aplicar presión con la mano** para comprobar y asegurar la correcta continuidad de la adherencia de la membrana a la masilla.

En el caso de una mampostería mal instalada, las juntas demasiado abiertas entre los ladrillos o el contorno de las carpinterías se pueden sellar con la masilla.

Accesorios necesarios



Membrana



ModuloVap



Masilla

Debido a su adherencia y elasticidad, la masilla de cola URSA SECO® se adhiere inmediatamente reduciendo al mínimo los riesgos de goteo.

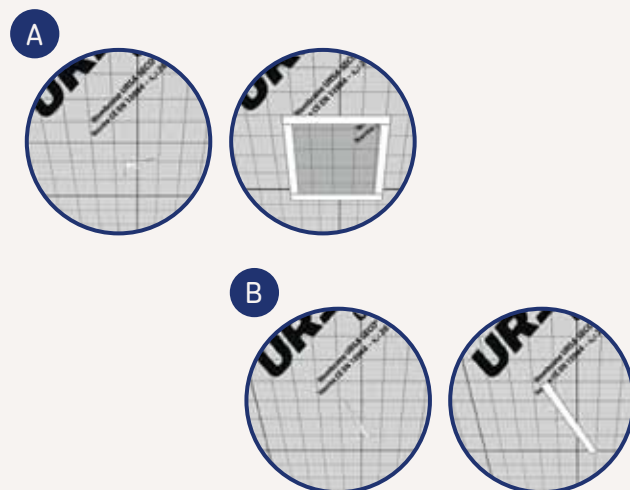

Consejo

A Reparación de una rotura o corte de grandes dimensiones:

- Cortar un trozo de membrana en forma cuadrangular.
- Pegar el trozo de membrana con la cinta adhesiva.

B Reparación de un corte de pequeñas dimensiones

- Sellar el corte con cinta adhesiva.

6 Sellado de grandes elementos pasantes

Para los elementos pasantes de gran diámetro

Con un porcentaje de elasticidad del 300 %, el PassFlex URSA SECO® permite estancar fácilmente el conjunto de los elementos pasantes grandes y de sección muy gruesa (tubos de PVC, conductos aerotérmicos...). Su extrema elasticidad ofrece la posibilidad de elaborar acoplamientos a medida al 100 % y perfectamente estancos, cualquiera que sea el elemento en cuestión:

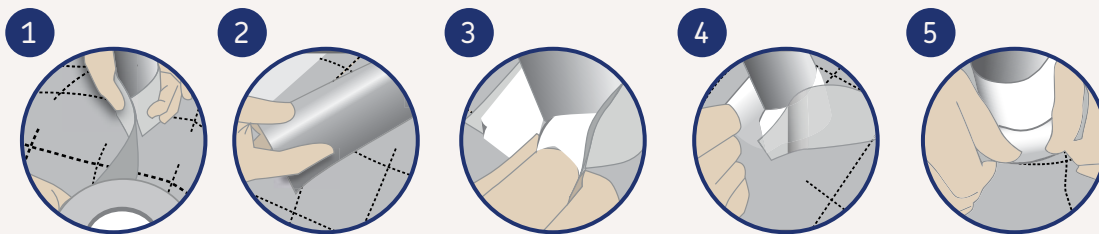
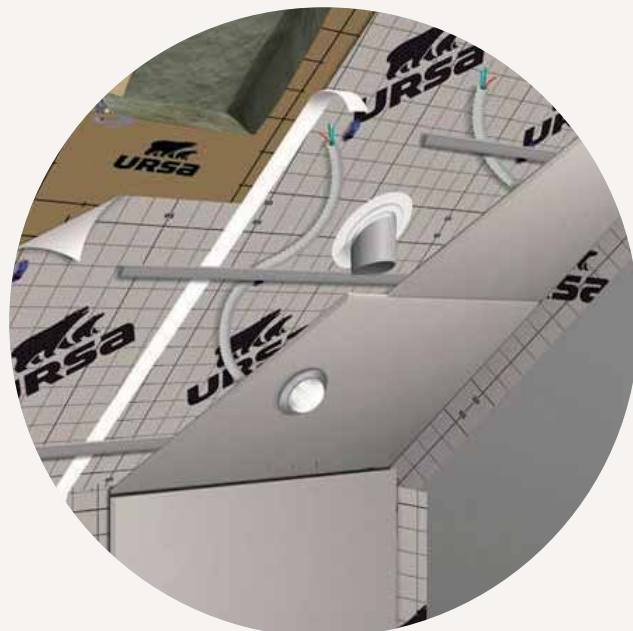

1. **Desenrolle el PassFlex** alrededor del elemento que se desea sellar sobresaliendo unos 10 mm en todo el perímetro del conducto y de la tubería.

2. **Cortar y doblar el PassFlex** siguiendo el límite marcado por las dos tiras contiguas de protección.

3. **Retirar una de las dos tiras de protección** para aplicar, sin estirar, el PassFlex aún doblado alrededor del elemento pasante. **Encole el PassFlex** y cierre el acoplamiento creado alrededor de la tubería o del conducto colocando adhesivo sobre adhesivo: la fusión en frío se efectúa inmediatamente sobre los 10 mm que sobrepasan.

4. **Después de haber retirado la segunda protección desechable**, pegar la brida PassFlex a la membrana de manera simétrica y circular aprovechando la elasticidad óptima del PassFlex.

5. **Para formar bien el PassFlex**, estirar y encolar este acoplamiento a medida en contacto con la membrana. En el caso de un tubo de PVC que atravesase un losa de hormigón o un forjado sanitario, use la masilla para hacer una unión entre el tubo y el enlosado.

Perfectamente polivalente y adaptado al tratamiento de la totalidad de los elementos pasantes, el PassFlex URSA SECO® es también económico al 100 %, ya que un rollo sustituye por sí solo 36 solapes.

Accesorios necesarios



Membrana



ModuloVap

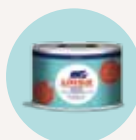

PassFlex

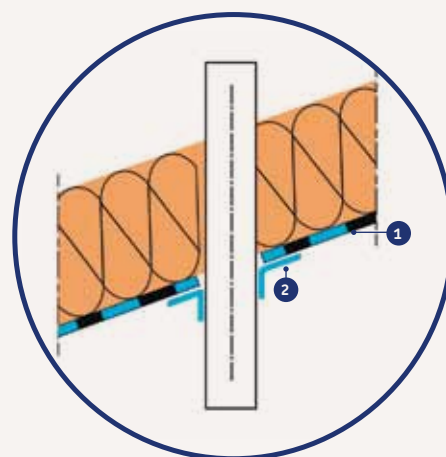

Resumen

1. Membrana de estanqueidad al aire URSA SECO®
2. PassFlex

Para los elementos pasantes visibles

Gracias a la gran elasticidad de PassFlex URSA SECO® (300 %), el tratamiento de los elementos pasantes como las piezas visibles de la estructura, se facilita ampliamente a partir de ahora. Estas piezas, que van a atravesar las membranas de estanqueidad, deberán sellarse antes de colocar las placas de yeso laminado en el perímetro:

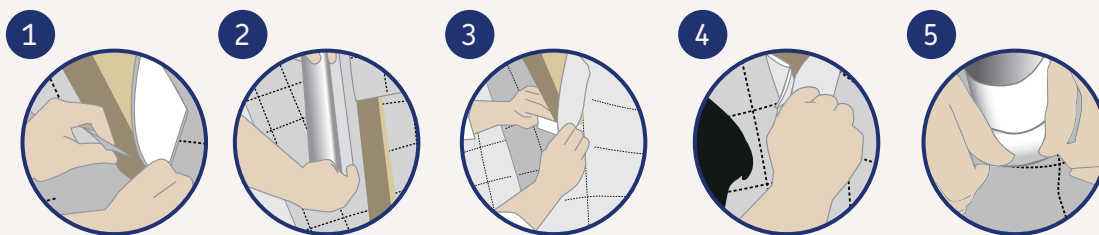
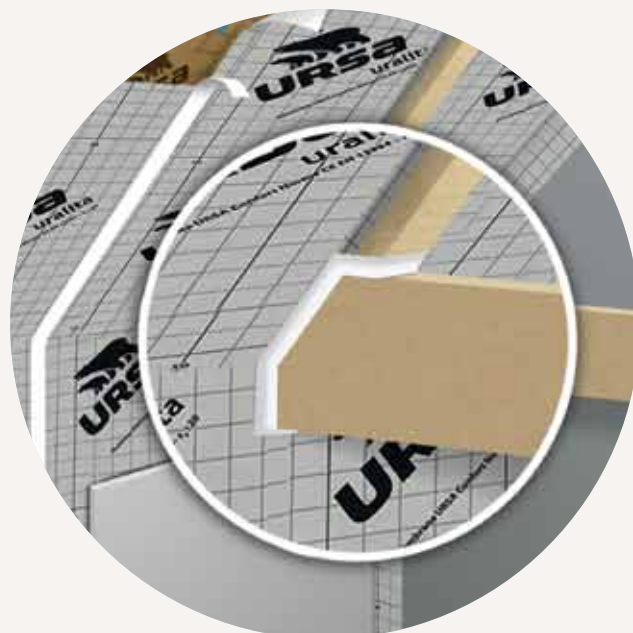

1. **Desenrollar el PassFlex** alrededor del elemento que se desea **sellar** sobresaliendo unos 10 mm en todo el perímetro de la pieza de la estructura.

2. **Cortar y doblar el PassFlex** siguiendo el límite marcado por las dos tiras contiguas de protección.

3. **Retirar la primera tira de protección** para aplicar, sin estirar, el PassFlex aún doblado alrededor del elemento pasante, directamente contra la membrana.

4. **Pegar y cerrar el solape** creado alrededor de la pieza de la estructura colocando adhesivo sobre adhesivo: la fusión en frío se efectúa inmediatamente para una estanqueidad perfecta del acoplamiento.

5. Después de haber retirado la segunda protección desechable, **plegar y enrollar la brida PassFlex** a la membrana de manera sistemática gracias a la elasticidad del PassFlex.

Debido a su extrema elasticidad, el PassFlex URSA SECO® garantiza una penetración de las maderas de secciones muy grandes de tipo laminado/encolado, lo que permite realizar acoplamientos a medida perfectamente estancos.

Accesorios necesarios



Membrana



ModuloVap

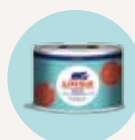

PassFlex

7 Replanteo para futuras instalaciones

Durante la colocación de una membrana de estanqueidad **URSA SECO®**, hay que tener en cuenta que una habitación puede cambiar: para preservar la posibilidad de colocar cajas de mecanismos o luminarias adicionales, incluso colocar nuevos conductos después hacer estanca una habitación, es obligatorio procurar que nunca se tense demasiado la membrana.

Colocar un conducto en una membrana: cinta adhesiva **URSA SECO®**

Debido a que la membrana de estanqueidad **URSA SECO®** posee una cuadrícula impresa, no se perfora tan fácilmente, limitando así todo riesgo de rotura accidental durante la perforación para tender un conducto nuevo:

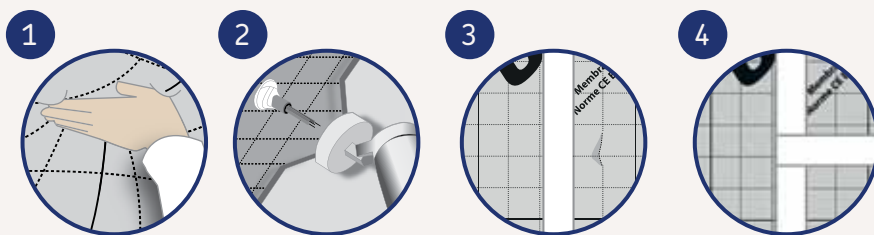

1. **Dejar 5 cm de distancia** como mínimo entre todos los puntos de la membrana y la superficie estanca (comprobación mediante simple presión de la mano sobre la membrana).

2. **Cortar ligeramente la membrana**, colocar el conducto adicional y selle a continuación la abertura con el adhesivo universal **URSA SECO®**.

3. En caso de pliegues en la membrana, **realizar un primer solape** directamente en la línea de la abertura.

4. A continuación, **realizar un segundo solape** en «T» a 90°. Para optimizar la facilidad de colocación, el adhesivo universal se recorta directamente a mano.

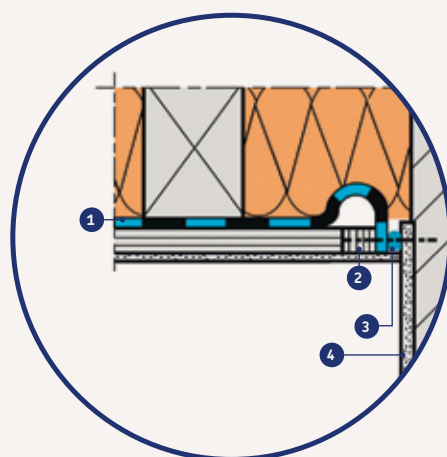

Accesorios necesarios



Membrana



ModuloVap



Cinta adhesiva universal

Resumen

Colocar sin estirar la membrana de estanqueidad

1. Membrana **URSA SECO®**
2. Estructura metálica
3. Masilla de cola **URSA SECO®** para unir a la mampostería
4. Placa de yeso laminado

URSA SECO®

accesorios para tratar todas las entradas de aire



Fijación URSA SECO®
Sistema de fijación que crea el espacio necesario para el tendido de los conductos eléctricos



Cinta adhesiva de doble cara URSA SECO®
Para mantener la membrana URSA SECO® sobre las fundas antes de colocar las placas de yeso



Adhesivo en tiras URSA SECO®
Adhesivo para unir las tiras de la membrana URSA SECO® (para los puntos regulares, utilizar el adhesivo universal URSA SECO®)



Masilla URSA SECO®
Uniones de estanqueidad para la mampostería, las baldosas del suelo o los elementos de la estructura (superficies irregulares)



ModuloVap URSA SECO®
Barrera de vapor higro-variable de valor Sd variable de 5 cm a 30 m



Membrana URSA SECO®
Barrera de vapor estanca al aire de valor Sd fijo Sd = 20 m

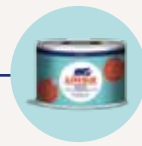

PassFlex URSA SECO®
Estanqueidad de cañerías, fundas y elementos de la estructura







Cinta adhesiva universal URSA SECO®
Estanqueidad entre tiras de membrana, puntos regulares y tendido de fundas pequeñas



Manguitos URSA SECO®
Estanqueidad de los elementos pasantes de diámetros pequeños

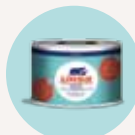





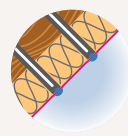

¿Cuáles son los productos destinados a tratar los puntos regulares?

	Masilla	Cinta adhesiva	PassFlex	Manguitos
				
PUNTOS DE INFILTRACIÓN				
Conductos eléctricos		✓	✓	✓
Canalización a través de forjado	✓			
Perforaciones en el acabado de paredes		✓	✓	
Techos bajo volumen sin calefacción		✓		
Cara posterior del acabado		✓		
Elementos pasantes de madera			✓	
Elementos de madera visibles	✓			
Juntas abiertas de mampostería	✓			
Conductos de ventilación		✓	✓	
Carpintería	✓	✓		
Encuentros de cerramientos verticales con horizontales	✓			
Suelo en contacto con el terreno	✓			

✓ Producto recomendado

✓ Otro posible producto

Cantidad necesaria de accesorios URSA SECO® para 100 m² de superficie

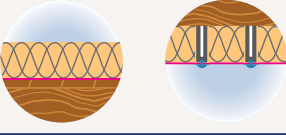
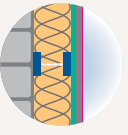
	Membrana	Cinta adhesiva	Cinta adhesiva de doble cara	Cinta adhesiva en tiras	Masilla	PassFlex	Fijación
							
Buhardilla acondicionada							
Rampa + jambas de 50 cm, sin piñón, pendiente a 30°	2	1*		4	11	1*	
Rampa + jambas de 50 cm, sin piñón, pendiente a 45°	3	1*		4	11	1*	
							
Buhardilla no habitable							
Sobre suelo	2	1		3	5		0
Bajo techo	2	1		3	5		4
							
Paredes							
1/6 de superficie acristalada / altura del techo 2,5 m	2	1*	5	3	6		
1/6 de superficie acristalada / altura del techo 3 m	2	1*	6	4	6		
	Rollos	Rollos	Rollos	Rollos	Cartuchos	Rollos	Cajas

* 1 rollo = varias obras de desvanes

Una nueva gama para resolver la hermeticidad

La gama **URSA SECO** es una respuesta sencilla y eficaz que permite crear una envolvente estanca al aire, resistente y duradera.

Innovación

Elementos exclusivos: un suspensor desmontable a mano y una membrana ultrarresistente

Seguridad

Una gama de alto rendimiento que no traerá ninguna mala sorpresa en su duración

Sencillez

Una gama pensada para facilitar la instalación: tejado y cerramientos.

Membrana **URSA SECO**®

Membrana estanca al aire con valor Sd fijo

Solidez Base de polipropileno resistente a las perforaciones y a las roturas

Seguridad Conforme con todas las normativas vigentes*

Durabilidad Su elasticidad le permite resistir a los efectos del viento en el tiempo

Código	Valor Sd	Grosor	Longitud	Anchura	m ² / rollo	DoP
7042061	20 m	250 µm	50 m	1,5 m	75	33SEC002013071 / 33SEC002513071

* CPT 3560, CTP 3647, DTU 31.2

ModuloVap **URSA SECO**®

Membrana estanca al aire con valor Sd variable

Rendimiento 5* Rango de variación Sd sin precedentes de 5 cm a 30 m

Resistencia Resistencia mecánica excepcional adaptada a todas las situaciones y condiciones de las obras

Exclusividad Tecnología DuPont™ AirGuard® exclusivamente para URSA

Código	Valor Sd	Grosor	Longitud	Anchura	m ² / rollo	DoP
7042076	5 cm a 30 m	400 µm	50 m	1,5 m	75	33SEC00053014041

Fijación **URSA SECO**®

Sistema de suspensión que crea el espacio necesario para conductos eléctricos

Innovación Mantiene la membrana de estanqueidad sin perforarla (sistema patentado)

Sencillez Montable y desmontable a mano

Eficacia Un cabezal de nylon con rotura de puentes térmicos

Código	Espesor	Longitud de la suspensión	Unidades / caja
7042316	120 a 160 mm	200 mm	50
7042317	160 a 200 mm	240 mm	50
7042318	200 a 240 mm	280 mm	50
7042319	240 a 280 mm	320 mm	50



Cinta adhesiva universal URSA SECO®

Revestimiento de las tiras de la membrana

Innovación Ninguna protección desechable = ningún residuo en la obr

Practicidad Desgarrable a mano sin necesidad de herramientas de corte

Fácil de colocar Base tramada que evita que el adhesivo se enrolle en sí mismo

INNOVACIÓN
0
RESIDUOS
EN OBRA

Código	Longitud	Anchura	Unidades / caja
7042060	25 m	60 mm	10



Cinta adhesiva de doble cara URSA SECO®

Fijación de la membrana en las fundas antes de colocar las placas de yeso laminado

Eficacia Adherencia fuerte e inmediata en todo tipo de fundas

Polivalente Además de las fundas metálicas, buena adherencia a la madera, los ladrillos, el hormigón liso...

Fácil de colocar Anchura adaptada (38 mm) especial para forros

Código	Longitud	Anchura	Unidades / caja
7042059	50 m	38 mm	16



Cinta adhesiva en tiras URSA SECO®

Revestimiento de las tiras de la membrana o del ModuloVap

Sostenibilidad Elasticidad a largo plazos

Practicidad Desgarrable a mano

Fácil de colocar Gran anchura para una fácil colocación

Código	Longitud	Anchura	Unidades / caja
7042315	40 m	60 mm	8



Masilla URSA SECO®

Estanqueidad de los encuentros con la mampostería, las baldosas del suelo, la madera de obra (superficies irregulares)

Eficacia Migración profunda independientemente del soporte ya sea poroso o de fibra

Sostenibilidad Adherencia duradera y elástica a largo plazo.

Fácil de colocar Masilla de polímeros de adherencia rápida y sin coladas imprevistas

Código	Capacidad	Unidades / caja
7042058	310 ml	20



PassFlex URSA SECO®

Estanqueidad de cañerías, conductos y elementos de la estructura

Polivalente sustituye a todos los acoplamientos del mercado y reduce así el número de referencias para almacenar/utilizar

Ahorro 1 rollo de PassFlex = 36 pasos de conductos de Ø 50 mm.

Eficacia elástico al 300% para una adherencia óptima cualquiera que sea la forma

ELÁSTICO AL
300%
en cualquier
sentido

Código	Longitud	Anchura	Unidades / caja
7042326	5 m	100 mm	8



Manguitos URSA SECO®

Estanqueidad de los elementos pasantes de diámetros pequeños

Eficacia la cara autoadhesiva para una adherencia rápida y segura a la barrera de vapor

Sostenibilidad Buena resistencia y elasticidad para un empalme estanco toda la vida útil de la obra

Fácil de colocar Tras retirar la protección, el acoplamiento está listo para pegarse a la barrera de vapor





Código	Diámetro acoplamiento	Unidades / caja
7042063	25-32 mm	10

URSA Ibérica Aislantes, S.A.

Servicio de venta telefónica y atención al cliente
Serviço de apoio ao cliente Portugal

Nuevos teléfonos GRATUITOS



-  Zona Este **+34 900 822 240**
-  Zona Norte **+34 900 822 241**
-  Zona Centro **+34 900 822 242**
-  Zona Sur **+34 900 822 243**
-  Portugal **+34 977 630 456***

*número geográfico sin tarifa especial

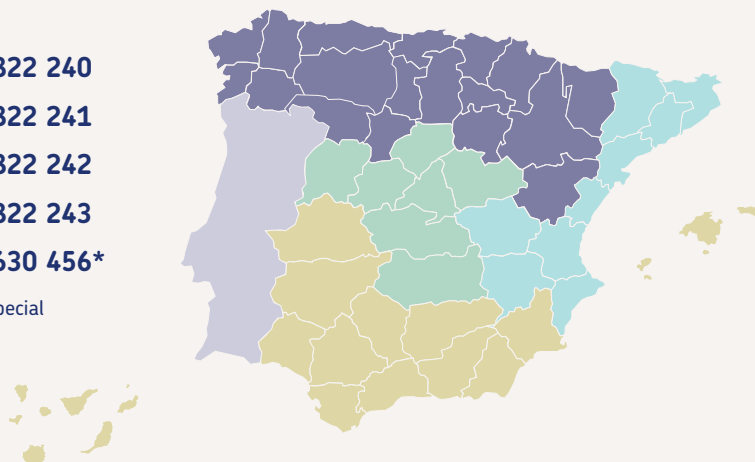

Fax. +34 977 079 285
sutac.aislantes@ursa.com
webmaster.ursaiberica@ursa.com



Descubre más sobre URSA
www.ursa.es



PVP 1,90 €. Marzo 2018

